

VENTIL ONE PLUS 100/125/160

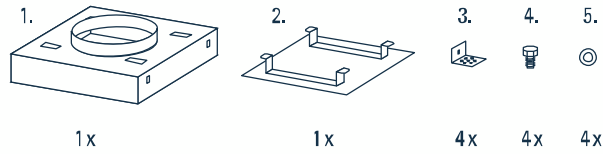

Lieferumfang

- 1. Ventilgehäuse (1 x)
- 2. Ventildeckel (1 x)
- 3. Lochblechwinkel (4 x)
- 4. Ventilschrauben (4 x)
- 5. Unterlegscheibe (4 x)

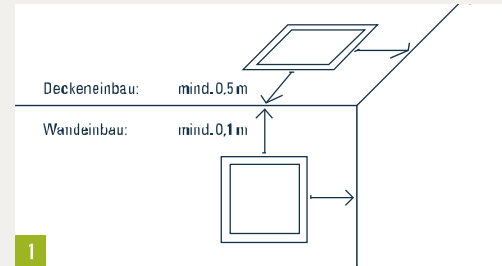

1

Einbauempfehlung für Zuluft:
Deckeneinbau mindestens 0,5 m Eckabstand bis Ventilkannte.
Wandeinbau mindestens 0,1 m Eckabstand bis Ventilkannte.
Bei Abluft keine Mindestabstände.

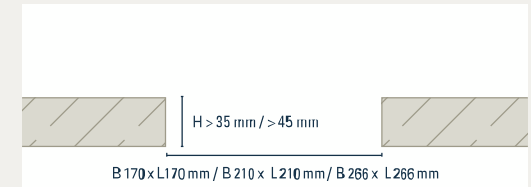

2

Filigrandecke mit quadratischer Aussparung fertigen.
Abmessungen:
L 170 mm x B 170 mm x H > 35 mm (Ventil ONE PLUS 100)
bzw. L 210 mm x B 210 mm x H > 45 mm (Ventil ONE PLUS 125)
bzw. L 266 mm x B 266 mm x H > 45 mm (Ventil ONE PLUS 160)

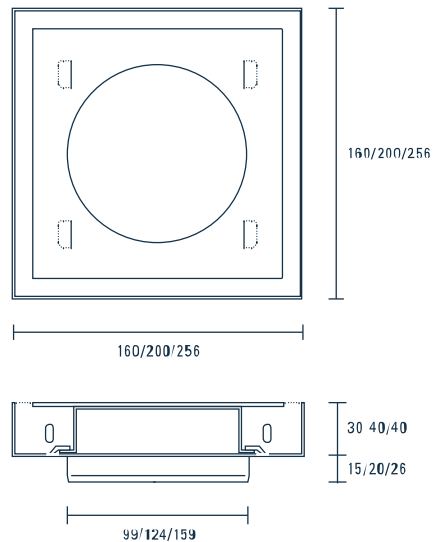

Technische Zeichnung Ventil ONE PLUS 100/125/160

Alle Angaben in mm

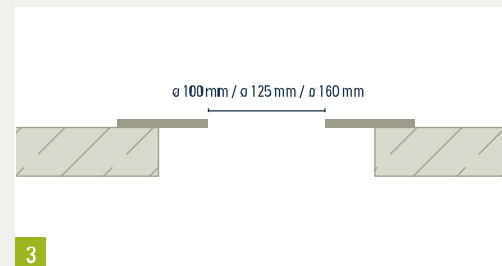

3

Platte (nicht organisch) mit Kreischnitt auflegen.
Ausschnitt:
ø 100 mm (Ventil ONE PLUS 100)
bzw. ø 125 mm (Ventil ONE PLUS 125)
bzw. ø 160 mm (Ventil ONE PLUS 160)

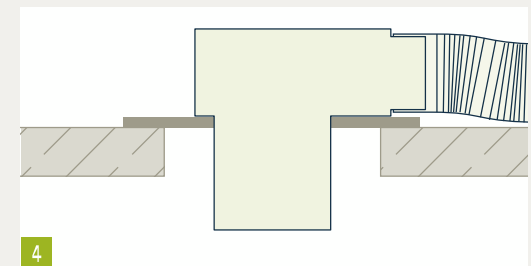

4

Deckerkasten genau mittig zu quadratischer Aussparung in Filigrandecke einlegen und mit Lüftungssystemanschluss verbinden.
Der Deckerkasten ist nicht im Lieferumfang enthalten und nicht bei Tecanno verfügbar.

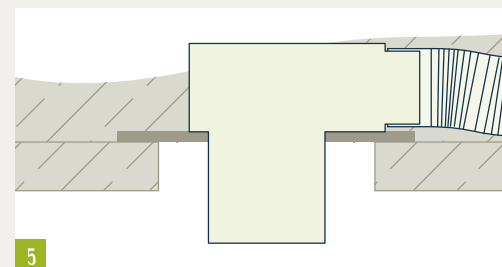

5

Ortborddecke gießen.
Achtung: Deckerkasten mit Platte (nicht organisch) gegen Verrutschen sichern.

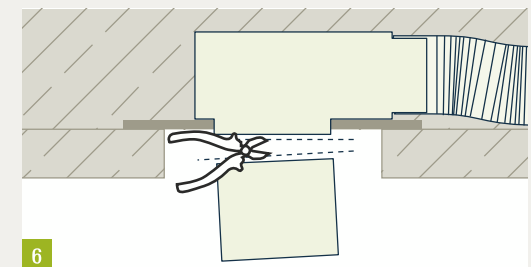

6

Stützen des Deckerkastens einkürzen.

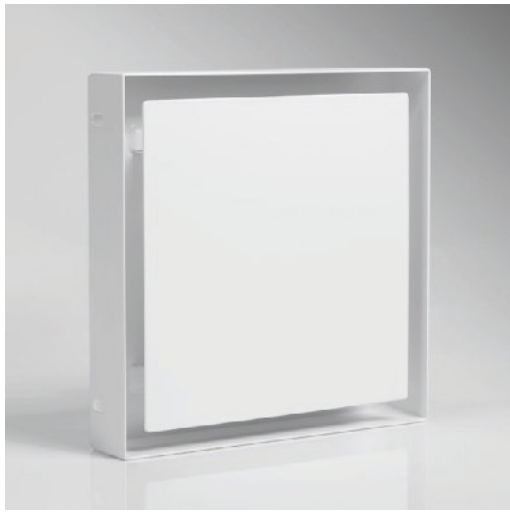

→ MONTAGEANLEITUNG FÜR MASSIVBAU

VENTIL ONE PLUS
100/125/160

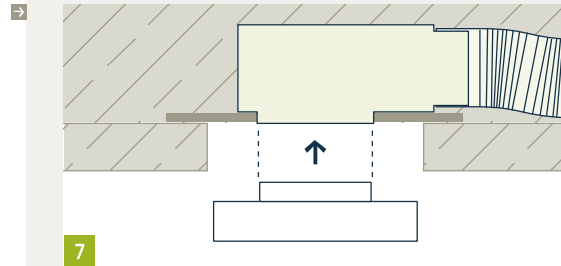

7

Ventil in den Stützen einsetzen.

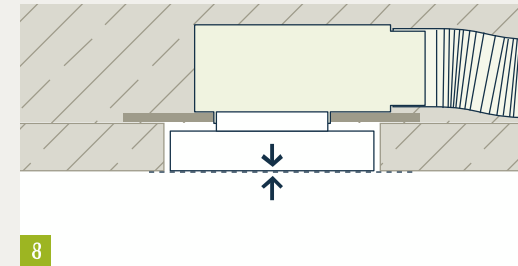

8

Ventil Jeckenbündig zur Unterseite der Fertigdecke ausrichten.
Achtung: ggf. Spachtel- oder Putzstärke beachten.

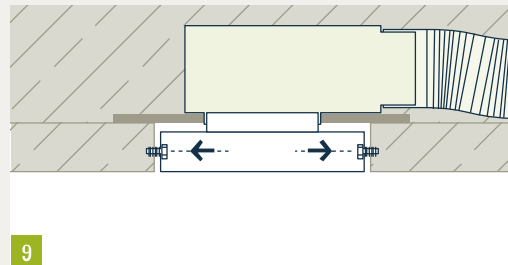

9

Ventil in der Leibung der Fertigdecke verschrauben (Schrauben
bauseits prüfen).

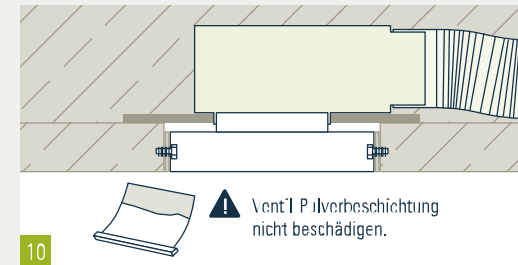

10

Auspachteln der Zwischenräume zwischen Gehäuse und Decke.
! Vent'1 Plus-Verbeschichtung nicht beschädigen.