

→ MONTAGEANLEITUNG FÜR MASSIVBAU  
**VENTIL ONE PLUS 100/125/160**

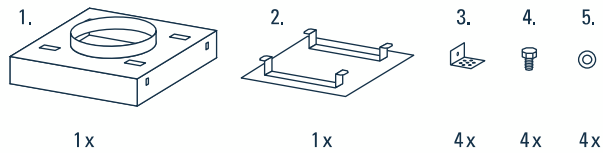

**Lieferumfang**

- 1. Ventilgehäuse (1 x)
- 2. Ventildeckel (1 x)
- 3. Lochblechwinkel (4 x)
- 4. Ventilschrauben (4 x)
- 5. Unterlegscheiben (4 x)

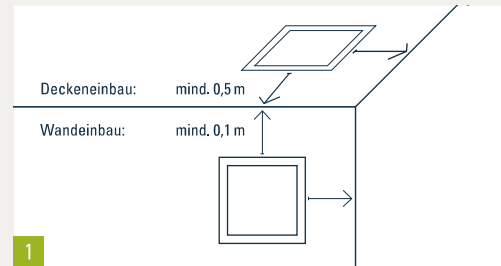

**1**

Einbauempfehlung für Zuluft:  
 Deckeneinbau mindestens 0,5 m Eckabstand bis Ventilkante.  
 Wandeinbau mindestens 0,1 m Eckabstand bis Ventilkante.  
 Bei Abluft keine Mindestabstände.

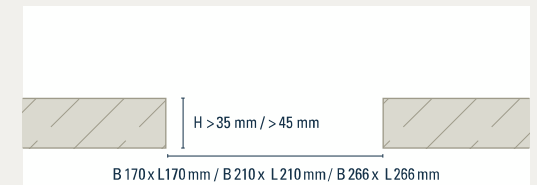

**2**

Filigra-Decke mit quadratischer Aussparung fertigen.  
 Abmessungen:  
 L 170 mm x B 170 mm x H > 35 mm (Ventil ONE PLUS 100)  
 bzw. L 210 mm x B 210 mm x H > 45 mm (Ventil ONE PLUS 125)  
 bzw. L 266 mm x B 266 mm x H > 45 mm (Ventil ONE PLUS 160)

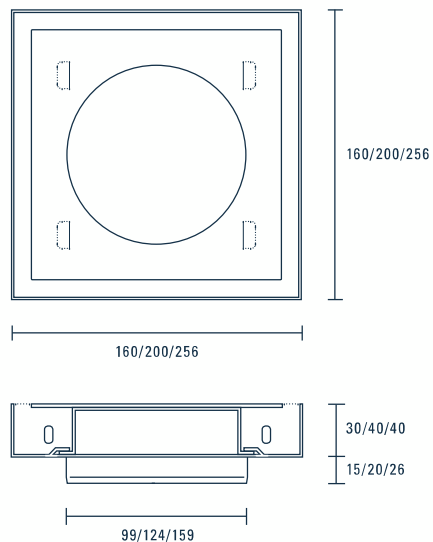

**Technische Zeichnung Ventil ONE PLUS 100/125/160**

Alle Angaben in mm

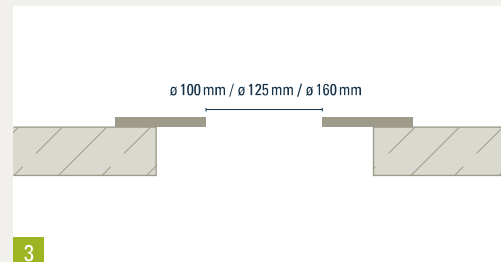

**3**

Platte (nicht organisch) mit Kreischnitt auflegen.  
 Ausschnitt:  
 ø 100 mm (Ventil ONE PLUS 100)  
 bzw. ø 125 mm (Ventil ONE PLUS 125)  
 bzw. ø 160 mm (Ventil ONE PLUS 160)

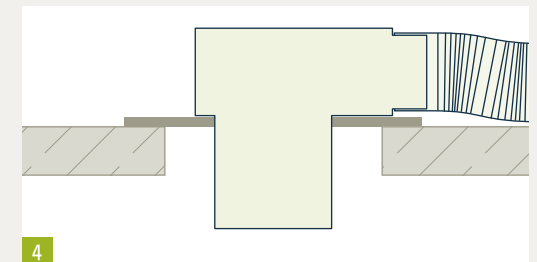

**4**

Deckenkasten genau mittig zu quadratischer Aussparung in Filigra-Decke einlegen. Deckenkasten mit Lüftungssystemanschluss verbinden.

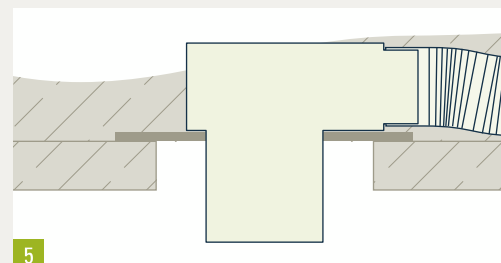

**5**

Ortbetondecke gießen.  
 Achtung: Deckenkasten mit Platte (nicht organisch) gegen Verrutschen sichern.

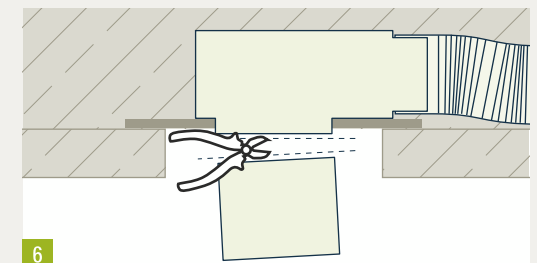

**6**

Stützen des Deckenkastens einkürzen.



→ MONTAGEANLEITUNG FÜR MASSIVBAU

**VENTIL ONE PLUS**  
**100/125/160**

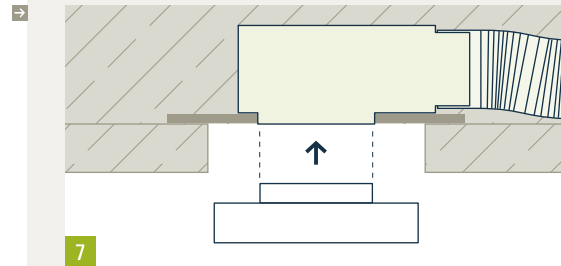

7

Ventil in den Stützen einsetzen.

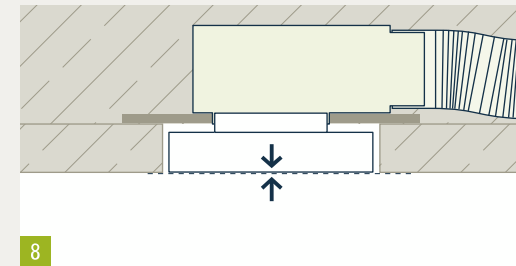

8

Ventil deckenbündig zur Unterkante der Fertigdecke ausrichten.  
Achtung: ggf. Spachtel- oder Putzstärke beachten.

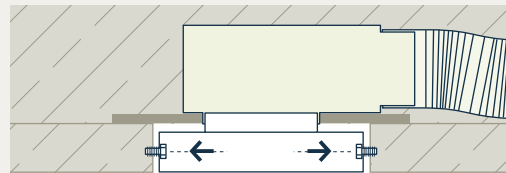

9

Ventil in der Leibung der Filigrandecke verschrauben (Schrauben bauseits prüfen).

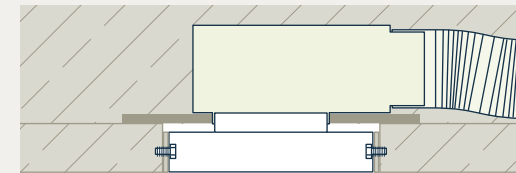

10

! Ventil-Pulverbeschichtung nicht beschädigen.  
Ausspachteln der Zwischenräume zwischen Gehäuse und Decke.