

ANBAUVENTIL FÜR ZU- UND ABLUFT

BESCHREIBUNG

- Anbauventil für Zu- und Abluft, in allen Innenräumen flexibel einsetzbar
- Montage an Decken und Wänden
- 100 Prozent frei nutzbarer Querschnitt für DN 125 Lüftungsrohre
- Kombinationsmöglichkeit mit Tecanno Zubehör zur Luftregulierung und Luftfilterung
- Bündige Abdeckung garantiert stets gleichbleibendes Design
- Symmetrischer, strömungsoptimierter Luftdurchlass
- Geschütztes Geschmacksmuster, handgearbeitet in Deutschland
- Aus Stahlblech mit elektrostatischer Pulverbeschichtung (RAL Farbton 9016-20, Schichtdicke ca. 60 µm)

TECHNISCHE DATEN

Fabrikat	Tecanno
Typ	Ventil ONE 125
Abmessungen L x B x H (mm)	224 x 224 x 12
Anschlussstutzen \varnothing (mm)	124
Gewicht (g)	750
Standardfarbe RAL	9016-20
Artikel-Nummer	0001125-9016-20

ZUBEHÖR	VOLUMENEINSATZ	FILTEREINSATZ	ERSATZFILTER (5x)
Artikel-Nummer	10125	20125	30125

Das Zubehör muss bei Bedarf extra mitbestellt werden.

MATERIAL

Ventil aus Stahlblech mit elektrostatischer Pulverbeschichtung (RAL Farbton 9016-20, Schichtdicke ca. 60 µm).



Frontansicht

Rückansicht

Seitenansicht

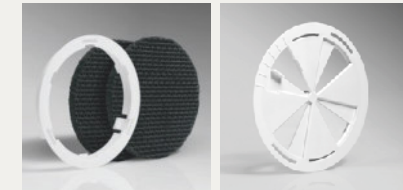

FILTEREINSATZ 125

VOLUMENEINSATZ 125

AUSSCHREIBUNGSTEXT

Tecanno Lüftungsventil ONE 125 für Zu- und Abluft in Design-Bauart. Für den Anbau an Decken und Wände über 125 mm Anschlussstutzen. Hundert Prozent freier Querschnitt. Kombinierbar mit VOLUMEN- oder FILTEREINSATZ von Tecanno. Die Bündige Federblech-Abdeckung sorgt für ein konstant schlankes Design mit einem symmetrischen, strömungsoptimierten Luftdurchlass. Ventil aus Stahlblech mit elektrostatischer Pulverbeschichtung (RAL 9016-20). Handgearbeitet in Deutschland. Geschütztes Geschmacksmuster.

Fabrikat: Tecanno

Typ: Ventil ONE 125

Abmessungen L x B x H (mm): 224 x 224 x 12

Artikel-Nummer: 0001125-9016-20

EINSTELLUNG

Das Lüftungsventil hat einen hundert Prozent frei nutzbaren Querschnitt, in den ein VOLUMEN- oder ein FILTEREINSATZ eingefügt werden kann. Der VOLUMENEINSATZ kann mit einem Filter kombiniert werden. Die Ergänzung um einen VOLUMENEINSATZ ermöglicht die Regulierung des Luftvolumenstroms. Damit werden unterschiedliche akustische Daten und Druckverluste erzielt. Zur Abluftfilterung bietet sich der FILTEREINSATZ an. Beide Einsätze können getrennt voneinander in den Ventilstutzen eingefügt werden und sind als Zubehör extra zu bestellen. Die Bündige Abdeckung verbirgt das Hybrid-system und sorgt für ein konstant schlankes Design.

ZUBEHÖR

Zur Ergänzung des Lüftungsventils bieten wir Einsätze zur Luftregulierung oder Luftfilterung an.

- VOLUMENEINSATZ: Für Zu- oder Abluft. VOLUMENEINSATZ zur Luftregulierung kann mit einem Filter (Artikel: ERSATZFILTER) kombiniert werden und erlaubt so eine geregelte Abluft.
- FILTEREINSATZ: Für Abluft. FILTEREINSATZ muss mit einem Filter kombiniert werden und bietet eine freie Filterfläche (keine regelbare Abluft).
- ERSATZFILTER: 5 Stück Filter für den Gebrauch im VOLUMEN- oder FILTEREINSATZ.

Weitere Informationen finden Sie unter Einstellung (siehe links) sowie auf den Datenblättern des jeweiligen Zubehörs.

BESTELLINFORMATION

Lüftungsventil: Ventil ONE 125

Zubehör: VOLUMENEINSATZ 125 oder
FILTEREINSATZ 125 (wird mit 2 Filtern geliefert)

Bestellbeispiel

Position 1: Ventil ONE 125
Position 2: VOLUMENEINSATZ 125 *

* Der VOLUMENEINSATZ zur Luftregulierung ist nicht fest im Ventil integriert und muss bei Bedarf extra mitbestellt werden. Wird bei der Bestellung weder FILTER- noch VOLUMENEINSATZ angegeben, wird die Bestellung ohne Zubehör geliefert.

VENTIL ONE 125

DEFINITIONEN

V_{vol} in m^3/h : Volumenstrom des Luftungsventils
 σ : Öffnungsgrad des Volumeneinsatzes in %
 Δp in Pa: Gesamtdruckverlust
 $L_{w, A}$ in dB(A): A-Bewerteter Schalleistungspegel

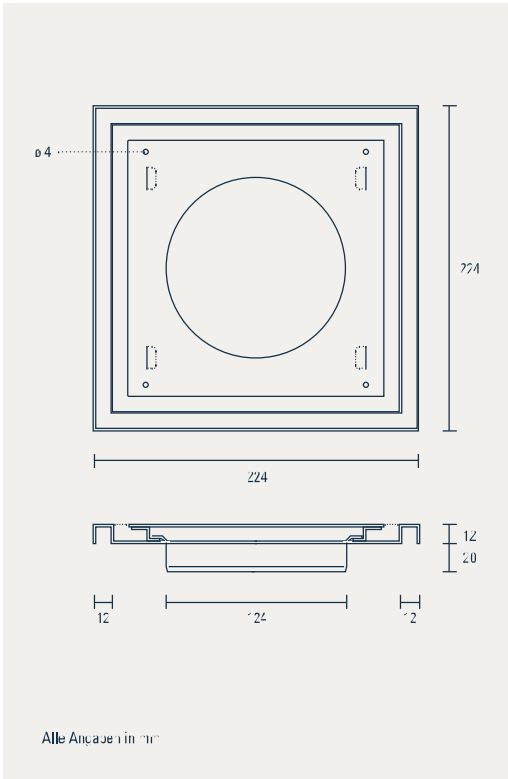

SCHALLEISTUNGSPEGEL / DRUCKVERLUST

Die Volumenstromerstellung erfolgt über Verdrehen des Volumeneinsatzes (σ = Öffnungsgrad), der bei Bedarf in den Ventilstutzen eingesetzt werden kann. Alternativ dient der Filtereinsatz, der Staubfiltration. Ohne Einsatz bietet das Ventil einen freien Querschnitt. Der Volumeneinsatz kann mit einem Filter kombiniert werden.

mit Volumeneinsatz

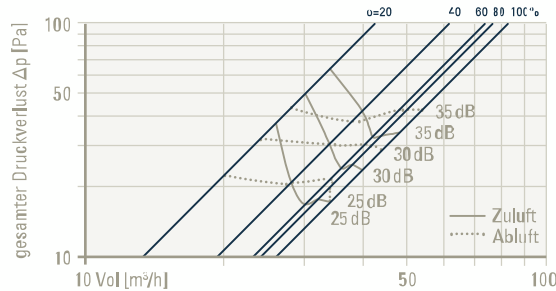

mit Filtereinsatz / ohne Einsatz

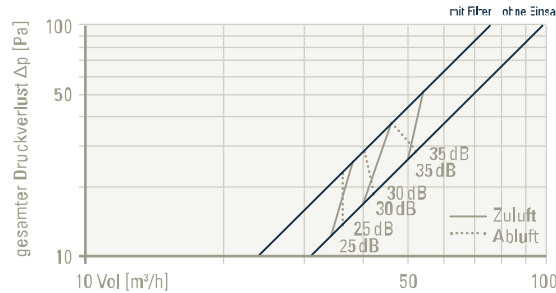

mit Volumeneinsatz und Filter

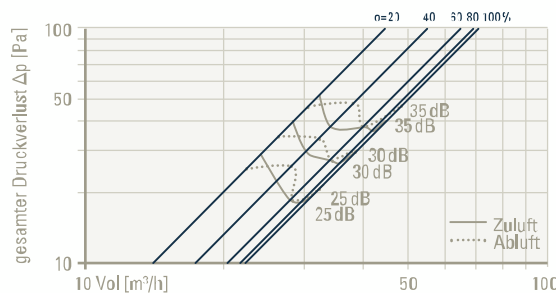

WURFWEITE

Die Wurfweite $L_{w, A}$, wie im Diagramm dargestellt, gibt die Entfernung zwischen Auslass und dem Punkt im Luftstrom (Isobere) an, in dem die Geschwindigkeit auf 0,2 m/s gesunken ist.

Anbauempfehlung für Zuluft: Deckenabstand: 1 m Lokaltaste bis Ventilkante.
Wandabau: 0,3 m Eckabstand bis Ventilkante. Bei Abluft: keine Mircostabstände.

mit Volumeneinsatz

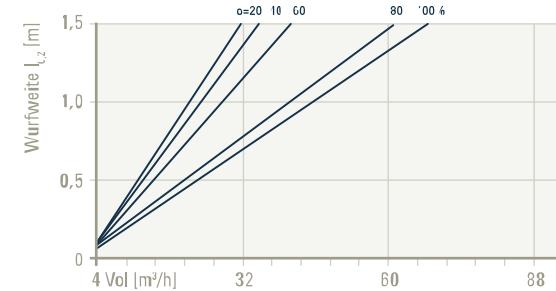

mit Filtereinsatz / ohne Einsatz

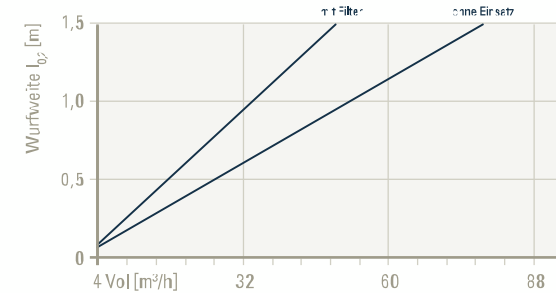

mit Volumeneinsatz und Filter

